

廃棄

この製品を廃棄するときは専門業者にご依頼ください。また、廃棄業者にこの「取扱説明書」もご提示ください。

■主要部品の材質

・スクリーンシート	塩化ビニール樹脂
・スクリーンフレーム	アルミ+木
・取付金具	鉄

取扱説明書について

この「取扱説明書」を汚されたり、紛失された場合は、販売店までご連絡いただき、内容を確認の上、ご請求ください。この製品を譲渡される場合は、必ず次の所有者にこの説明書を添付して譲渡してください。

取扱説明書

張込ラップボードタイプスクリーン

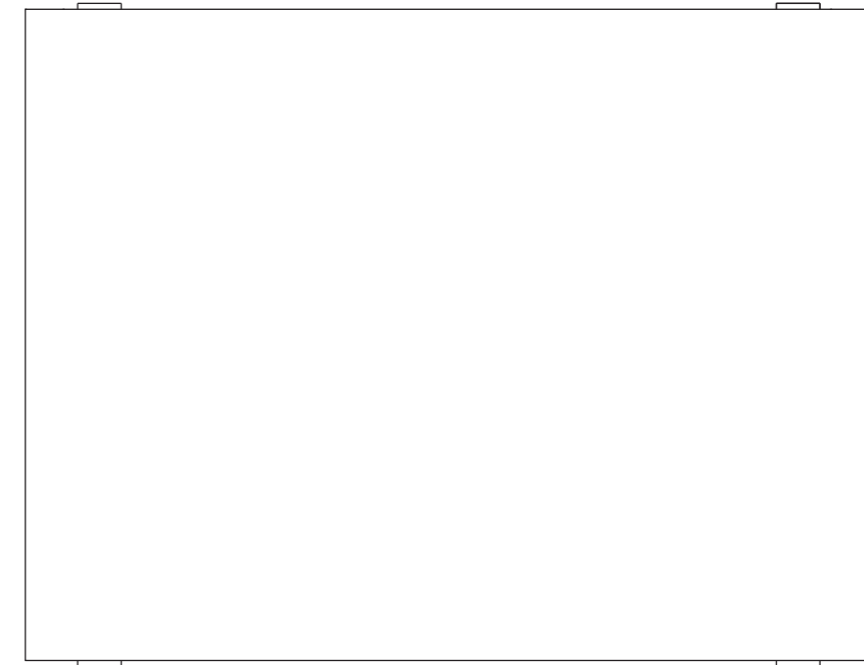

この度はお買い上げいただきありがとうございます。

安全に使用していただく図記号の説明

ご使用になる前に、この「取扱説明書」を必ずお読みのうえ、正しくお使いください。この製品は改良のために、仕様を変更する場合があります。このため、同一製品においても「取扱説明書」の記載内容が異なる場合がありますので、製品ごとの「取扱説明書」を混同して使用しないでください。

記号は注意(警告を含む)をうながすことを表しています。





記号は禁止事項を表しています。

記号は行為を指示することを表しています。

 警告		1. スクリーンの取り付け作業は必ず2名以上で行ってください。 2. 取り付ける場所の強度を十分に確認し、しっかりと固定してください。落下の危険があります。 3. ねじ止めの箇所はすべてしっかりと締め付けてください。落下・破損の原因となります。
		1. 部品、製品を分解しないでください。落下・破損の危険があります。 2. スクリーン面に、よりかかったりしないでください。また、無理な力を加えないでください。

スクリーンの取り付けを行う方へ

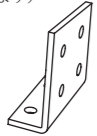
(1) 付属品の種類・数量の確認

付属品の一覧	
スクリーン本体……×1 	トラストッピングビス……×16～ (4×30mm) (取付金具数により異なります) 
スクリーン取付金具……×4～ (サイズによって異なります) 	トラストッピングビス……×8～ (4×12mm) (取付金具数により異なります) 

(2) 製品各部の名称

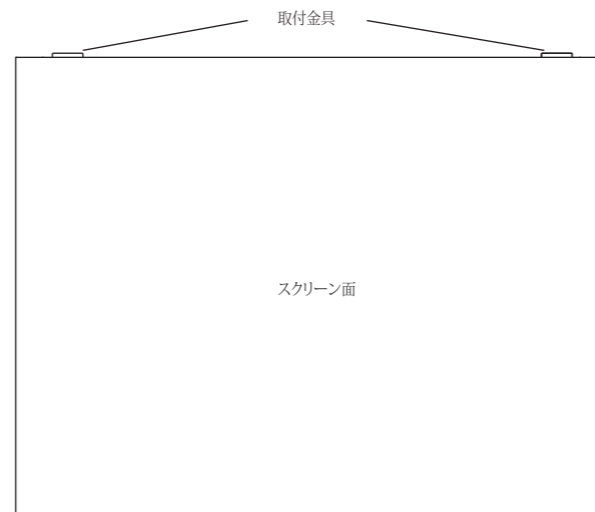

(2) スクリーン本体を取付金具の間に入れ込み、付属のトラストッピングビス(4×12mm)でしっかりと固定します。
 ※必ず取付金具1個に対して、ビスは2つ使用してください。

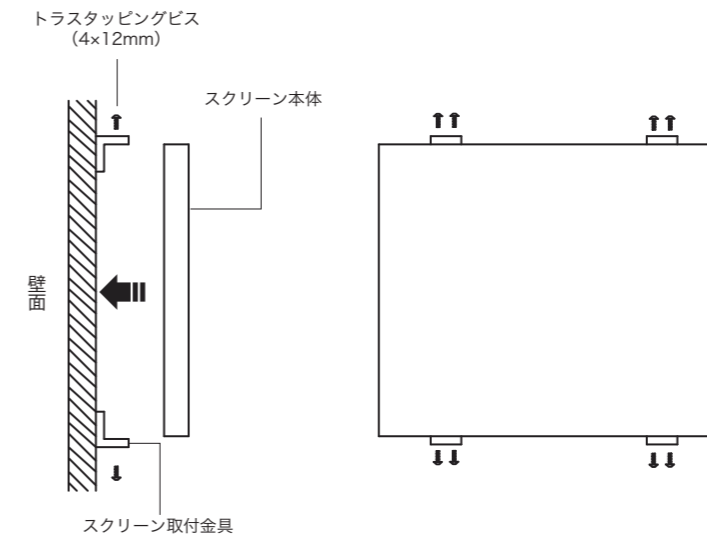

スクリーンの壁面への取り付け方法

(1) スクリーンの取り付け位置を決め、スクリーン取付金具を付属のトラストッピングビス(4×30mm)を使って壁面へ取り付けます。取付金具の取り付け位置は、下図をご参照ください。金具を取り付ける際、金具の水平を必ず確認してください。

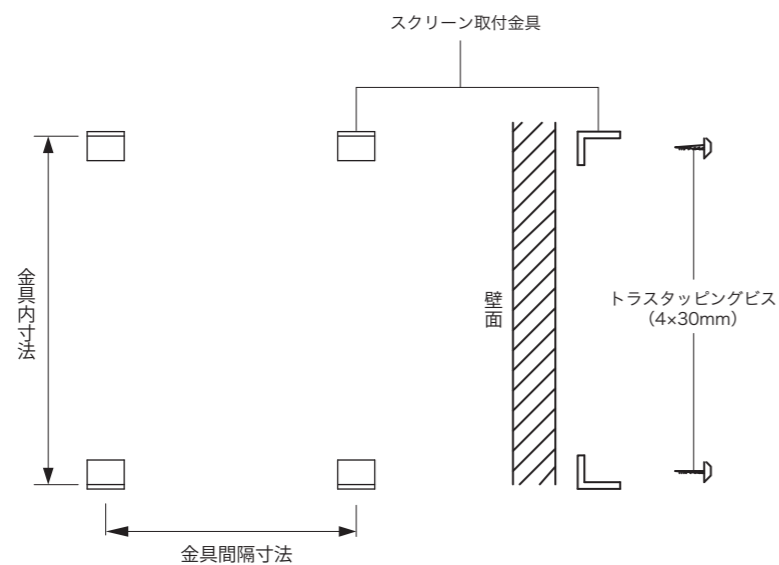

金具内寸法 = (スクリーンH寸法) + 2mm
 金具間隔寸法 = (スクリーンW寸法) ÷ 1.8の数字で下2桁切り上げ (例: 1811mm → 1900mm)
 ※金具間隔寸法の位置に壁面下地が無い場合は、壁面下地に合わせてスクリーンの外側で固定してください。

お手入れについて

スクリーン面に汚れが生じた場合は、水を含ませたやわらかい布を十分に絞り拭き取ってください。その後、乾いた布で水分をよく拭き取ってください。(汚れがひどいときは、水でうすめた中性洗剤にやわらかい布をひたし、十分に絞り拭き取ってください。)必ず洗剤は水を含ませた布で完全に拭き取ってください。

※ベンジン・シンナー等の油性のものや、硬い物を使用した場合、生地への破損の原因になりますので、絶対に使用しないでください。

故障かな?と思ったら

修理が必要な場合は販売店または営業担当者までご連絡ください。